

各部のなまえ

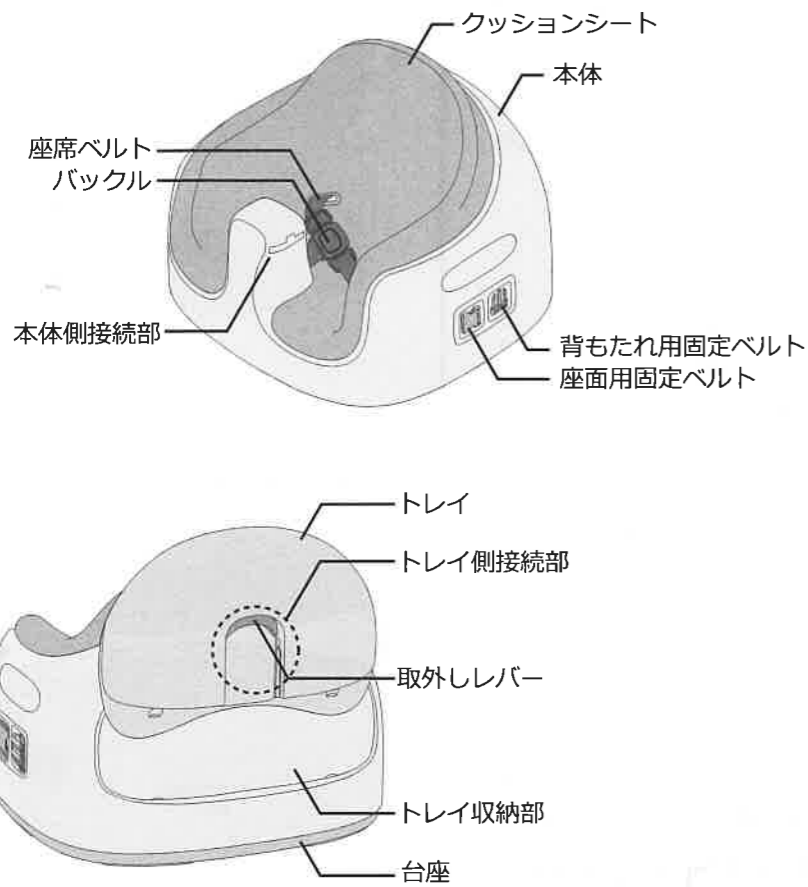

適応大人用イス 最小座面サイズ

取り付ける大人用イスの座面のサイズをご確認下さい。

背もたれのあるしっかりとした大人用のイスに取り付け、次のようなイスには決して取り付けられないこと。

- ※スツール ※折りたたみイス
- ※揺りイス ※回転イス
- ※座面が傾いたり山型等、平らでないイス
- ※座面が本製品の底面より小さいイス

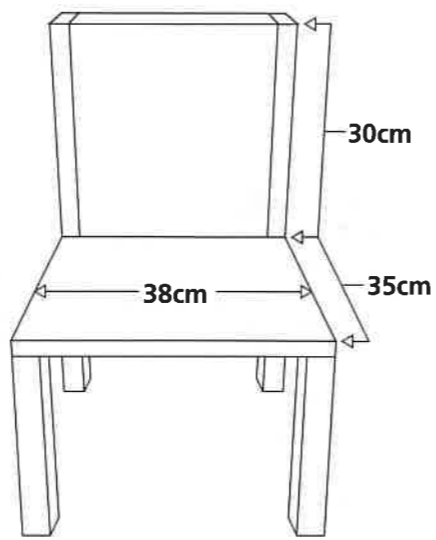

本製品はお子様の成長やシーンに合わせて床置きイス、大人用のイスの座面に取り付けて使用する、座面を3段階に高さ調節できるお子様1人用の補助イスです。

対象月齢：支えなしに座れるようになった
6カ月頃から3歳のお誕生日まで

適応体重：
15kgまで

警告

●本製品はお子様1人用のイスです。目的以外には使用しないこと。●お子様が、急な動きをしたりあばれたりすると本製品ごと倒れることがあります。保護者の方は必ず付き添って目を離さないこと。●本製品を大人用イスに取り付けたり、高さ調節を行う際は必ず保護者が行き、お子様を遠ざけること。お子様が指をはさんだり、ケガをする恐れがあり危険です。●直射日光や火気、熱源を避けること。●乳幼児は本製品から抜け出すことがあります。●どの部品も壊れたり欠けたり無くなっていたら、本製品は決して使用しないこと。●バンボ社の提供する部品以外は使用しないこと。

落下や転倒などによる重大な事故を避けるため

フロアシート使用時（床置き使用時）：

●平らな滑りにくい床で使用する。●台やテーブル、イスなどの高いところ、階段や段差、落差のあるところ、窓や開口部の近く、車など自転車や乗り物の中では決して使用しないこと。●浴室、プールなど水辺では決して使用しないこと。滑る可能性があり危険です。●お子様を乗せたまま本製品を移動しないこと。●床置き使用時はプースターシート用の固定ベルトは収納しておくこと。

プースターシート使用時（イスの上で使用時）：

●大人の助けなしに自力でまっすぐに座れないお子様は座らせないこと。●いつも座席ベルトをきっちりと装着すること。●背もたれ用と座面用の固定ベルトを適正な状態に調整し、大人用のイスにしっかりと取り付けること。また、ご使用ごとにきっちりと固定されているか必ず確認すること。●お子様がテーブルを押さないよう注意すること。イスごと倒れて転倒する恐れがあり危険です。●お子様が本製品に座っている時以外はバックルを外しておくこと。●本製品の上には決して立たせないこと。●取扱説明書に記載している取り付け可能なイスを除く、台やテーブルなどの高いところ、階段や段差、落差のあるところ、窓や開口部の近く、車など自転車や乗り物の中では決して使用しないこと。●浴室、プールなど水辺では決して使用しないこと。滑る恐れがあり危険です。●お子様が本製品に座っている時は、持ち上げたりイスの高さを調節しないこと。●背もたれのあるしっかりとした大人用のイスに取り付け、次のようなイスには決して取り付けられないこと。●スツール ※折りたたみイス ※揺りイス ※回転イス ※座面が傾いたり山型等、平らでないイス ※座面が本製品の底面より小さいイス ●お子様を乗せたまま本製品を移動しないこと。

マルチシート専用トレイ：

●本製品はバンボマルチシート専用のトレイです。目的以外には使用しないこと。●専用トレイは絶対に水洗いをしないでください。内部の金属パーツが錆びて、取外しレバーが正常に作動しなくなる可能性があります。●保護者の方は必ず付き添って目を離さないこと。●直射日光や火気、熱源を避けること。●本製品はお子様を支えたり固定する為のものではありません。体重をかけたりしないこと。●トレイの上に乗ったり重いものを乗せたり強い衝撃を与えないこと。破損する恐れがあり危険です。●必ず平らな滑りにくい場所でマルチシートに装着して使用すること。組み立てや取り付けの際には指をはさんだりして、ケガをしないように注意すること。●長時間使用しないこと。●トレイの上に壊れやすいものや熱い食べ物、こぼれやすい飲み物などを絶対に置かないこと。ひっくり返すと危険です。●どの部品も壊れたり欠けたり無くなっていたら、本製品は決して使用しないこと。●バンボ社の提供する部品以外は使用しないこと。●本製品の付け外しは必ず保護者が行うこと。●トレイ取り付け時はマルチシートとの接続部などにお子様の手が触れないよう注意すること。指をはさんだりトレイを外そうとしたりして危険です。●お子様をマルチシートから出す時は、まず先にトレイを取り外すこと。●トレイを取り付ける時も、取り外す時もお子様の手や足があたらないようにすること。お子様が指をはさんだり、ケガをする恐れがあり危険です。●本製品を持ってマルチシートを持ち上げたり移動しないでください。

成長やシーンに合わせて長く使える3ステージシート

ステージ 1
フロアシート
床置き使用時
支えなしに1人で座れるようになったお子様用



ステージ 2
フィーディングシート
家族と一緒にテーブルを囲む時
離乳食を始めたお子様用



ステージ 3
プースターシート
イスの上で使用時
しっかり1人で歩けるようになったお子様用
※クッションシート取外し時



MULTI SEAT
バンボ マルチシート

取扱説明書

この取扱説明書をよく読んで正しくご理解の上ご使用ください。
本取扱説明書はすぐ取り出せるところに大切に保管してください。



株式会社ティーツクス
〒541-0053 大阪市中央区本町2-3-14
TEL: 06-6271-7501
www.trexbaby.com

MADE IN SOUTH AFRICA

座面の高さ	6	11	7
高さ	22	30	26
奥行き	30	30	30
幅	36	36	36

材質：本体・台座 ポリプロピレン ABS樹脂
クッションシート ポリウレタンフォーム
ベルト ポリエチレン
本体裏すべり止め 撥水性エラストマー
バックル ポリプロピレン

お手入れ方法：
内部の金属パーツが錆びて、取外しレバーが正常に作動しなくなる可能性があります。

●住まいの洗剤等のうすめ液を浸したやわらかい布で拭いた後、乾いたきれいなやわらかい布でよく水分を拭き取ってください。
●漂白剤、クレンザー等は使用しないでください。
●クッションシートは材質の性質上、変色したり、汚れが染み込むことがあります。●クッションシートは材質の性質上、色移りすることはありません。●クッションシートは材質の性質上、色むらや起こることがありますが、製品不良ではありません。

●長時間使用しないこと。●トレイの上に壊れやすいものや熱い食べ物、こぼれやすい飲み物などを絶対に置かないこと。ひっくり返すと危険です。●どの部品も壊れたり欠けたり無くなっていたら、本製品は決して使用しないこと。●バンボ社の提供する部品以外は使用しないこと。●本製品の付け外しは必ず保護者が行うこと。●トレイ取り付け時はマルチシートとの接続部などにお子様の手が触れないよう注意すること。指をはさんだりトレイを外そうとしたりして危険です。●お子様をマルチシートから出す時は、まず先にトレイを取り外すこと。●トレイを取り付ける時も、取り外す時もお子様の手や足があたらないようにすること。お子様が指をはさんだり、ケガをする恐れがあり危険です。●本製品を持ってマルチシートを持ち上げたり移動しないでください。

座面の高さ調節の仕方

低ポジション

ご購入時はこのポジションになっています。

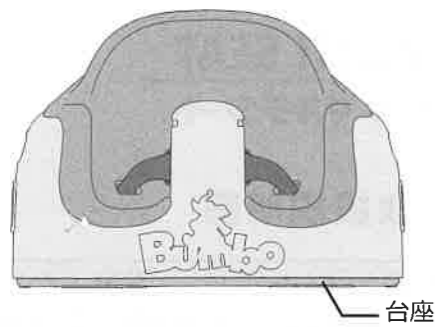

- ① 台座を本体から外します。



- ② 台座の向きを確認します。好みのポジションになるよう、必要に応じて台座を回転させます。

- ③ 本体の凸部と台座の凹部の低い方を合わせてはめます。

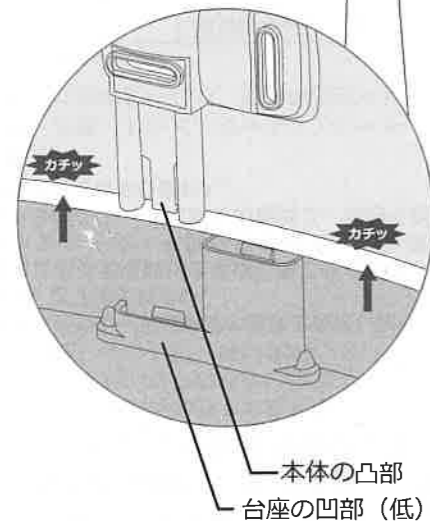

高ポジション

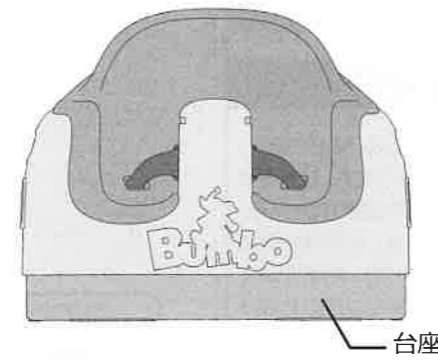

- ① 台座を本体から外します。



- ② 台座の向きを確認します。好みのポジションになるよう、必要に応じて台座を回転させます。

- ③ 本体の凸部と台座の凹部の高い方を合わせてはめます。

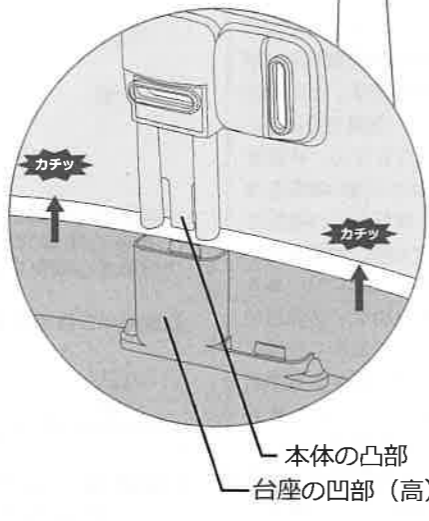

大人用イスへの固定の仕方

- ① 大人用イスの上にマルチシートを乗せます。
※大人用イスは必ず安定した場所に設置し、ぐらつきや傾きがないかご確認ください。

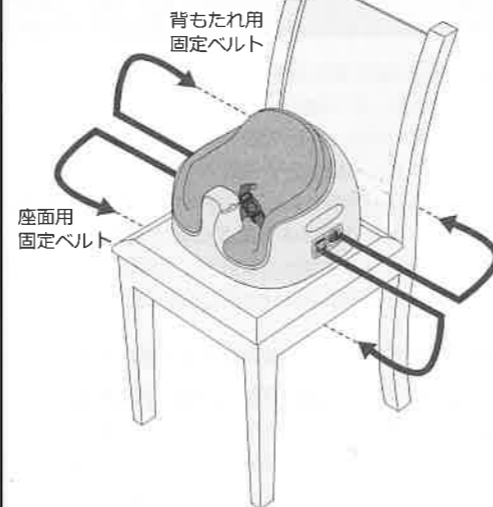

- ② 背もたれ用固定ベルトと座面用固定ベルトをそれぞれの収納場所から引き出します。
※お子様が簡単に引き出せないよう固めに収納されています。

- ③ それぞれのバックルを装着してください。適正なベルトの長さに調整し、大人用イスに固定してください。
※必ずご使用ごとに大人用イスにきっちりと固定されているかご確認ください。

固定用ベルトの収納の仕方

- ① 大人用イスから本製品を降ろし、台座を本体から外します。

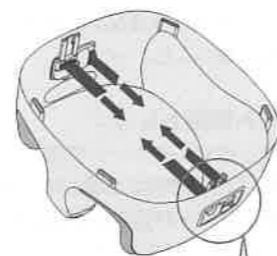

- ② 本体の裏側から固定ベルトを引っ張ります。

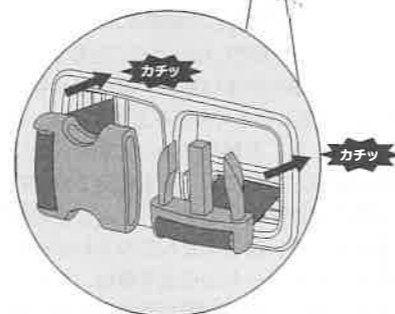

- ③ 本体表側から、それぞれのバックルをきっちりと収納してください。

トレイの接続の仕方

- ① 取外しレバーを上押しして本体からトレイを取り外します。

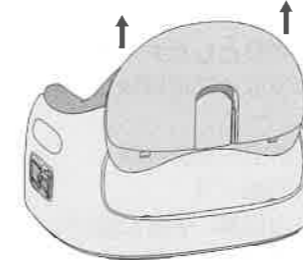

- ② 本体側接続部とトレイ側接続部を合わせてカチッと音がするまで差し込みます。

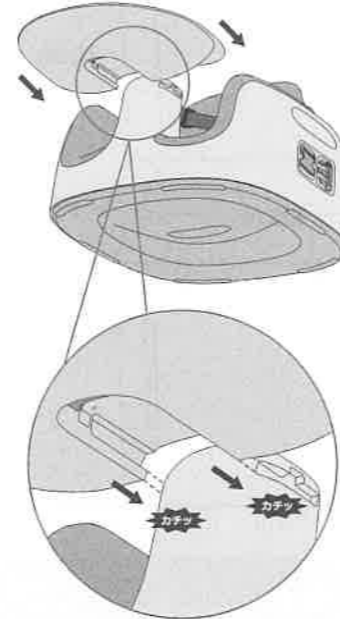

⚠ 専用トレイは絶対に水洗いをしないでください。内部の金属パーツが錆びて、取外しレバーが正常に作動しなくなる可能性があります。

トレイの収納の仕方

- ① 取外し用レバーを引きながらトレイを接続部から引き抜きます。

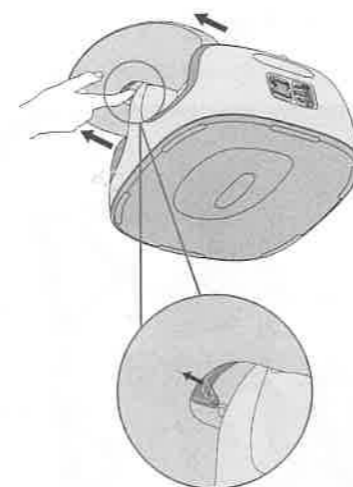

- ② トレイを本体のトレイ収納部にはめ戻し収納します。

クッションシートの外し方・収納の仕方

⚠ 座席ベルトは手順に従い、必ず本体裏側より外してください。表側から外すとクッションシートの破損の原因になります。

- ① 本体から台座を外します。本体裏側から座席ベルトを穴に通し、表側から引き抜きます。

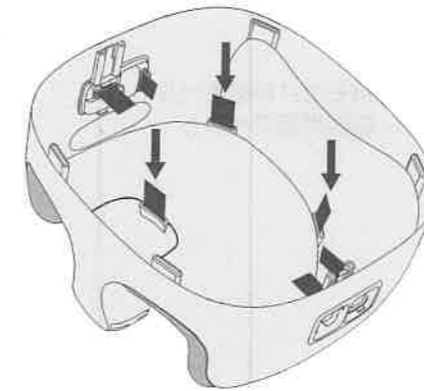

- ② クッションシートから座席ベルトを外す時も同様に裏側から引き抜きます。

⚠ バックルをクッションシートの穴に通さないでください。クッションシートの破損の原因になります。

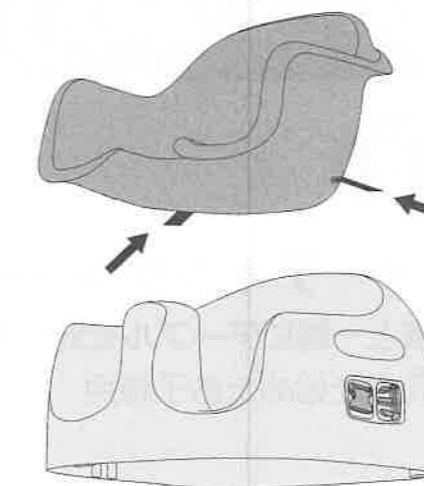

- ③ 座席ベルトを本体に付け戻します。

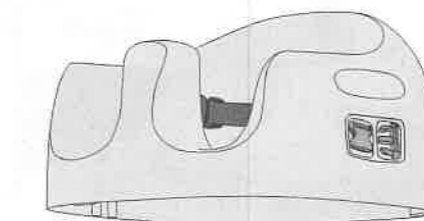

- ④ クッションシートを本体の裏側に収納します。

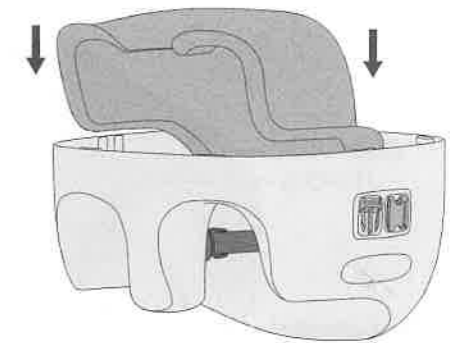

- ⑤ 本体に台座をはめ戻します。

